

РУКОВОДСТВО ПО ЭКСПЛУАТАЦИИ

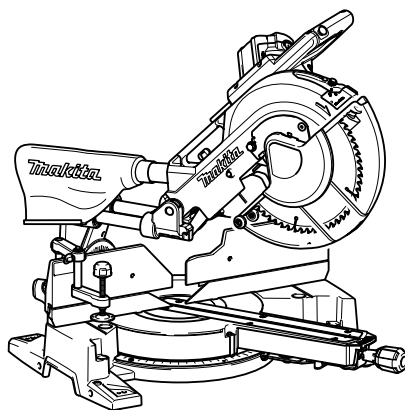

Торцовочная пила консольного типа

LS1216
LS1216L
LS1216F
LS1216FL



010049

 ДВОЙНАЯ ИЗОЛЯЦИЯ

ВАЖНАЯ ИНФОРМАЦИЯ: Прочтите перед использованием.

РУССКИЙ ЯЗЫК (Исходная инструкция)

ТЕХНИЧЕСКИЕ ХАРАКТЕРИСТИКИ

Модель	LS1216/ LS1216L/ LS1216F/ LS1216FL
Диаметр полотна	305 мм
Диаметр отверстия	Европейские страны: 30 мм, остальные страны: 25,4 мм
Макс. угол резки	Влево 52° , вправо 60°
Макс. угол скоса	Влево и вправо 45°
Макс. размеры распиливаемой детали(В x Ш)	

Угол резки		Угол скоса		
		45°(влево)	0°	45°(вправо)
0°		59мм×382мм	87мм×382мм	44мм×382мм
		69мм×363мм	102мм×363мм	54мм×363мм
	Толщина деревянной накладки на ограждении направляющей для увеличения высоты резания	35мм	78мм×290 мм	115мм×300мм
		60мм	—	120мм×250мм
45°(влево и вправо)		59мм×268мм	87мм×268мм	44мм×268мм
		69мм×255мм	102мм×255мм	54мм×255мм
	Толщина деревянной накладки на ограждении направляющей для увеличения высоты резания	30мм	—	115мм×202мм
		45мм	—	120мм×172мм
52°(влево и вправо)		—	87мм×233мм	—
		—	102мм×220мм	—
	Толщина деревянной накладки на ограждении направляющей для увеличения высоты резания	25мм	—	115мм×178мм
		35мм	—	120мм×155мм
60°(вправо)		—	87мм×185мм	—
		—	102мм×178мм	—
	Толщина деревянной накладки на ограждении направляющей для увеличения высоты резания	25мм	—	115мм×140мм
		35мм	—	120мм×122мм

Специальные макс. размеры распиливаемой детали

Поясок 45 ° (с применением ограничителя пояска)	203 мм
Основание (Н) (с применением горизонтальных тисков)	165 мм

Толщина деревянной накладки на ограждении направляющей для увеличения высоты резания
(с использованием платформы толщиной 38 мм (1-1/2"))

Угол скоса	Угол резки	Макс. Резание
0°	0°	416 мм
	45° (влево и вправо)	292 мм

Процедуру резания см. в разделе ЭКСПЛУАТАЦИЯ.

Число оборотов без нагрузки (мин⁻¹)

3 200

Тип лазера (только для LS1216L,LS1216FL)

Красный лазер 650 нм, < 1,6 мВт (лазер класса 2М)

Размеры (Д x Ш x В)

806 мм x 640 мм x 721 мм

Вес нетто

Для всех стран, за исключением европейских стран

LS1216...26,3 кг
LS1216L/LS1216F ...26,4 кг
LS1216FL ...26,5 кг

Для европейских стран

LS1216...26,5 кг
LS1216L/LS1216F ...26,6 кг
LS1216FL ...26,7 кг

Класс безопасности

II/II

- Благодаря нашей постоянно действующей программе исследований и разработок, указанные здесь технические характеристики могут быть изменены без предварительного уведомления.
- Примечание: Технические характеристики могут различаться в зависимости от страны.
- Масса в соответствии с процедурой ЕРТА 01/2003

END210-6

утилизироваться отдельно и передаваться для его утилизации на предприятие, соответствующее применяемым правилам охраны окружающей среды.

ENE006-1

Символы

Ниже приведены символы, используемые для электроинструмента. Перед использованием убедитесь, что вы понимаете их значение.



- Прочитайте руководство пользователя.
- ДВОЙНАЯ ИЗОЛЯЦИЯ



- Для предотвращения травм от разлетающихся осколков после распиливания держите головку пилы опущенной вниз до тех пор, пока полотно не остановится полностью.



- При выполнении скользящего распила, сначала полностью вытяните каретку и нажмите ручку, затем подвиньте каретку к направляющей линейке.



- Не располагайте руки или пальцы рядом с лезвием.



- Запрещается смотреть на лазерный луч. Прямое лазерное излучение может повредить зрение.



- Только для стран ЕС
Не утилизируйте данный электроинструмент вместе с бытовыми отходами!
В рамках соблюдения Европейской Директивы 2002/96/ЕС по утилизации электрического и электронного оборудования и ее применения в соответствии с национальным законодательством, электрооборудование в конце срока своей службы должно

Назначение

Данный инструмент предназначен для точных прямых и угловых пропилов в древесине. При использовании соответствующих пильных дисков возможно пиление алюминия.

ENF002-1

Источник питания

Данный инструмент должен подключаться к источнику питания с напряжением, соответствующим напряжению, указанному на идентификационной пластинке, и может работать только от однофазного источника переменного тока. В соответствии с европейским стандартом данный инструмент имеет двойную изоляцию и поэтому может подключаться к розеткам без провода заземления.

ENG102-3

Шум

Типичный уровень взвешенного звукового давления (A), измеренный в соответствии с EN61029:

Уровень звукового давления (L_{pA}): 88 дБ (A)

Уровень звуковой мощности (L_{WA}): 101 дБ (A)

Погрешность (K): 3 дБ(A)

Используйте средства защиты слуха

ENG238-2

Вибрация

Значение распространения вибрации определено в соответствии с EN61029 :

Распространение вибрации (a_h): не более 2,5 m/c^2

Погрешность (K): 1,5 m/c^2

Заявленное значение распространения вибрации измерено в соответствии со стандартной методикой испытаний и может быть использовано для сравнения инструментов.

Заявленное значение распространения вибрации можно также использовать для предварительных оценок воздействия.

⚠️ ПРЕДУПРЕЖДЕНИ:

- Распространение вибрации во время фактического использования электроинструмента может отличаться от заявленного значения в зависимости способа применения инструмента.
- Обязательно определите меры безопасности для защиты оператора, основанные на оценке воздействия в реальных условиях использования (с учетом всех этапов рабочего цикла, таких как выключение инструмента, работа без нагрузки и включение).

ENH003-12

Только для европейских стран

Декларация о соответствии ЕС

Makita Corporation, являясь ответственным производителем, заявляет, что следующие устройства Makita:

Обозначение устройства:

Торцовочная пила консольного типа

Модель/Тип: LS1216, LS1216L, LS1216F, LS1216FL

являются серийной продукцией и

Соответствует следующим директивам ЕС:

2006/42/EC

И изготовлены в соответствии со следующими стандартами или нормативными документами:

EN61029

Техническая документация хранится у официального представителя в Европе:

Makita International Europe Ltd,
Michigan, Drive, Tongwell,
Milton Keynes, MK15 8JD, England

20 января 2010



000230

Tomoyasu Kato (Томояшу Като)

Директор

Makita Corporation
3-11-8, Sumiyoshi-cho,
Anjo, Aichi, JAPAN

ENA001-2

ИНСТРУКЦИИ ПО ТЕХНИКЕ БЕЗОПАСНОСТИ

ПРЕДОСТЕРЕЖЕНИЕ! При использовании электроинструментов следует всегда соблюдать меры предосторожности для снижения риска

возникновения пожара, поражения электрическим током и получения травм. перед эксплуатацией данного изделия прочтите и сохраните эти инструкции.

Для безопасной эксплуатации:

1. **Содержите рабочее место в чистоте.**
Загроможденные места и верстаки могут стать причиной травм.
2. **Учитывайте условия окружающей среды на рабочем месте.**
Не подвергайте электроинструменты воздействию дождя. Не используйте электроинструменты во влажных или мокрых местах. Обеспечивайте хорошую освещенность на рабочем месте. Не пользуйтесь электроинструментом в случае наличия риска возгорания или взрыва.
3. **Оградите себя от риска поражения электрическим током.**
Избегайте контакта участков тела с заземленными поверхностями (например, трубы, радиаторы, батареи отопления, холодильники).
4. **Не допускайте детей к месту производства работ.**
Не позволяйте посторонним прикасаться к инструменту или удлинительному шнуру. Все посторонние должны находиться на расстоянии от места производства работ.
5. **Правильно храните неработающие инструменты**
Если инструменты не используются, они должны храниться в сухом, высоко расположенном или запертом месте, недоступном для детей.
6. **Не прилагайте излишних усилий к электроинструменту.**
Работа будет выполнена лучше и безопаснее с расчетной скоростью инструмента.
7. **Используйте соответствующий инструмент.**
Не пытайтесь заставить небольшой инструмент или приспособления выполнять работу, рассчитанную на использование мощного инструмента. Не используйте инструмент в целях, для которых он не предназначен, например, не используйте циркулярную пилу для резки веток или корней деревьев.
8. **Одевайтесь соответствующим образом.**
Не надевайте свободную одежду или украшения, так как они могут попасть в движущиеся детали инструмента. При работе вне помещения рекомендуется надевать резиновые перчатки и обувь без каблуков. Если

- у вас длинные волосы, уберите их под соответствующий головной убор.
9. **Используйте защитные очки и средства защиты слуха.**
Если резка связана с образованием пыли, используйте также маску для лица или пылезащитную маску.
 10. **Подключите оборудование пылеудаления.**
Если электроинструмент оборудован системой удаления и сбора пыли, убедитесь, что она подключена к общей системе пылеудаления.
 11. **Аккуратно обращайтесь со шнуром питания.**
Никогда не переносите инструмент за шнур питания и не держите его для выключения вилки из розетки. Располагайте шнур на расстоянии от источников тепла, масла и острых краев.
 12. **Закрепляйте обрабатываемую деталь.**
Используйте зажимы или тиски для крепления детали. Это безопаснее, чем держать ее руками, и освобождает обе руки для работы с инструментом.
 13. **При эксплуатации устройства не тянитесь.**
Всегда сохраняйте устойчивое положение и равновесие.
 14. **Соответствующим образом выполняйте обслуживание инструмента.**
Для лучшей и безопасной работы режущий инструмент всегда должен быть острым и чистым. Следуйте инструкциям по смазке и замене принадлежностей. Периодически осматривайте шнур питания электроинструмента и в случае повреждения отремонтируйте его в авторизованном сервисном центре. Периодически осматривайте удлинитель и в случае его повреждения, замените. Ручки инструмента всегда должны быть сухими и чистыми и не должны быть смазаны маслом или смазкой.
 15. **Отключайте электроинструмент.**
Если инструмент не используется, перед выполнением обслуживания, сменой принадлежностей, таких как лезвия, биты и ножи.
 16. **Не оставляйте на инструменте ключи, использовавшиеся для регулировки.**
Возьмите за правило проверять отсутствие регулировочных ключей на инструменте перед его включением.
 17. **Избегайте нечаянного запуска.**
Не переносите инструмент, включенный в розетку, держа палец на выключателе. Перед включением вилки в розетку убедитесь, что выключатель инструмента выключен.
 18. **Используйте удлинительные шнуры, предназначенные для использования вне помещений.**
Если инструмент используется на улице, используйте только удлинительные шнуры, предназначенные для работы вне помещений.
 19. **Будьте бдительны.**
Следите за тем, что вы делаете. Руководствуйтесь здравым смыслом. Не пользуйтесь инструментом, если вы устали.
 20. **Убедитесь в отсутствии поломанных деталей.**
Перед последующим использованием инструмента ограждение или другая поврежденная деталь должны быть тщательно осмотрены, чтобы убедиться, что инструмент будет работать нормально и выполнять функции, для которых он предназначен. Убедитесь в соосности движущихся узлов, свободном ходе движущихся деталей, отсутствии поломок деталей, надежности крепления и отсутствии других дефектов, которые могут повлиять на работу электроинструмента. Поломанное ограждение, или какая-либо другая деталь должны быть соответствующим образом отремонтированы или заменены авторизованным сервисным центром, если только в руководстве по эксплуатации не указано других действий. Неисправные выключатели должны заменяться только в авторизованном сервисном центре. Не пользуйтесь электроинструментом с неисправным выключателем.
 21. **Предостережение**
Использование любой другой принадлежности или насадки, отличной от рекомендуемых в данной инструкции по эксплуатации или каталоге, может привести к опасности получения травмы.
 22. **Доверяйте ремонт вашего инструмента только квалифицированному персоналу.**
Данный электроинструмент соответствует применяемым к нему требованиям безопасности. Ремонт должен выполняться только квалифицированным персоналом с использованием оригинальных запасных частей. Несоблюдение этого правила может привести к возникновению угрозы безопасности пользователя.

ДОПОЛНИТЕЛЬНЫЕ ПРАВИЛА ТЕХНИКИ БЕЗОПАСНОСТИ ДЛЯ ИНСТРУМЕНТА

1. Используйте защитные очки.
2. Держите руки на расстоянии от линии реза пилы. Избегайте контакта с любым, вращающимся по инерции, диском. Он все еще может причинить серьезные травмы.
3. Не эксплуатируйте пилу без установленных ограждений. Перед каждым использованием проверьте ограждения полотна. Не эксплуатируйте пилу, если ограждение полотна не перемещается свободно и мгновенно не закрывается. Никогда не фиксируйте и не привязывайте ограждение в открытом положении.
4. Не выполняйте каких-либо действий одними руками. При проведении всех типов работ обрабатываемую деталь необходимо прочно закрепить к поворотному основанию и направляющей линейке с помощью тисков. Никогда не держите обрабатываемую деталь руками.
5. Никогда не пытайтесь дотянуться до какого-либо предмета рядом с диском пилы.
6. Перед перемещением детали или изменением настроек выключите инструмент и дождитесь остановки дисковой пилы.
7. Перед заменой диска или обслуживанием инструмента выключайте инструмент из сети.
8. Перед переноской инструмента всегда закрепляйте все движущиеся детали.
9. Стопорный штифт, блокирующий шпиндельную головку, предназначен только для переноски и хранения, а не для каких-либо операций резки.
10. Не пользуйтесь инструментом в присутствии легко воспламеняющихся жидкостей или газов. Работа электроинструмента вблизи горючих жидкостей или газов может стать причиной взрыва и пожара.
11. Перед эксплуатацией тщательно осмотрите полотно и убедитесь в отсутствии трещин или повреждений. Немедленно замените треснувшее или поврежденное полотно.
12. Используйте только фланцы, указанные для данного инструмента.
13. Следите за тем, чтобы не повредить шпиндель, фланцы (особенно монтажную поверхность) или болт. Повреждение этих деталей может привести к поломке лезвия.
14. Убедитесь в прочном креплении поворотного основания и в его неподвижности во время выполнения работ.
15. Для обеспечения вашей безопасности перед выполнением работ удалите щепки, небольшие детали и т. п. с поверхности стола.
16. Избегайте попадания полотна на гвозди. Перед выполнением работ осмотрите деталь и удалите из нее все гвозди.
17. Перед включением выключателя, убедитесь в том, что блокировка вала снята.
18. Следите за тем, чтобы лезвие не касалось поворотного основания в самом нижнем положении.
19. Крепко держите ручку. Помните, что во время запуска и остановки пила немного движется вверх или вниз.
20. Перед включением выключателя убедитесь в том, что лезвие не касается обрабатываемой детали.
21. Перед использованием инструмента на реальной детали дайте инструменту немного поработать вхолостую. Убедитесь в отсутствии вибрации или биения, которые могут свидетельствовать о неправильной установке или дисбалансе лезвия.
22. Перед началом резки дождитесь, пока диск не наберет полную скорость.
23. Немедленно прекратите работу, если вы заметили какие-либо отклонения.
24. Не пытайтесь заблокировать курковый выключатель во включенном положении.
25. Никогда не теряйте бдительность, особенно при выполнении повторяющихся, монотонных операций. Не позволяйте ложному чувству безопасности овладеть вами. Дисковые пилы такого никогда не прощают.
26. Всегда используйте принадлежности, рекомендованные в данном руководстве. Использование несоответствующих принадлежностей, таких как, например, абразивные круги, может привести к травме.
27. Используйте пилу только для резки древесины, алюминия или подобных материалов.

28. При пилении подсоединяйте к угловым пилам устройство сбора пыли.
29. Выбирайте пильные диски в соответствии с распиливаемым материалом.
30. Будьте осторожны при выполнении пазов.
31. В случае износа замените планку для пропилов.
32. Не используйте циркулярные пилы, изготовленные из быстрорежущей стали.
33. Некоторые виды пыли, возникающей при пилении, содержат химические вещества, которые могут вызвать рак, врожденные дефекты или оказать отрицательное воздействие на репродуктивные функции организма. Ниже приведены примеры некоторых таких химических веществ:
- свинец из материалов, окрашенных красками на основе свинца и,
 - мышьяк и хром из химически обработанной древесины.
- Риск вашему здоровью от воздействия данных веществ зависит от частоты выполнения такой работы. Для снижения воздействия таких химических веществ на ваш организм: работайте в хорошо проветриваемом месте с соответствующими средствами обеспечения безопасности, как, например, пылезащитными масками, которые могут задерживать микроскопические частицы.
34. Для снижения шума при пилении дисковая пила всегда должна быть острой и чистой.
35. Оператор имеет соответствующую подготовку для использования, настройки и эксплуатации станка.
36. Используйте правильно заточенные дисковые пилы. Соблюдайте максимальную скорость вращения, указанную на дисковой пиле.
37. Воздержитесь от удаления каких-либо обрезков или других частей детали из места резки, если инструмент работает и головка пилы не находится в положении покоя.
38. Используйте только диски, рекомендованные производителем и отвечающие стандарту EN847-1.
39. Надевайте защитные перчатки при обращении с дисками для пилы (по возможности диски следует переносить в чехле) и заготовками.
40. Если устройство оснащено лазером, не допускается его замена на лазер другого типа. Ремонт следует выполнять

надлежащим образом.

СОХРАНИТЕ ДАННЫЕ ИНСТРУКЦИИ.

УСТАНОВКА

Установка на верстак

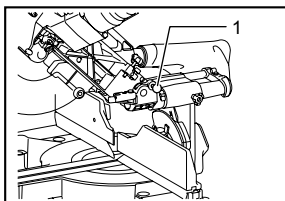

009483

При отгрузке с завода ручка инструмента фиксируется в опущенном положении при помощи стопорного штифта. Извлеките стопорный штифт, для чего слегка нажмите на рукоятку и одновременно вытяните стопорный штифт.

1. Стопорный штифт

⚠ ПРЕДУПРЕЖДЕНИ:

- Убедитесь, что инструмент не перемещается на опорной поверхности. Перемещение станка угловой резки на опорной поверхности во время резки может привести к потере контроля над инструментом и получению тяжелой травмы.

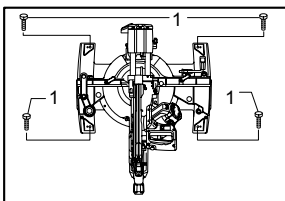

010593

Данный инструмент необходимо прикрутить четырьмя болтами к ровной и устойчивой поверхности, используя отверстия для болтов в основании инструмента. Это поможет предотвратить опрокидывание и возможные травмы.

1. Болты с шестигранной головкой

ОПИСАНИЕ ФУНКЦИОНИРОВАНИЯ

⚠ ПРЕДУПРЕЖДЕНИ:

- Перед регулировкой или проверкой функций инструмента обязательно

убедитесь, что он выключен и его вилка вынута из розетки. Несоблюдение этого требования может стать причиной тяжелой травмы из-за случайного включения инструмента.

Кожух диска

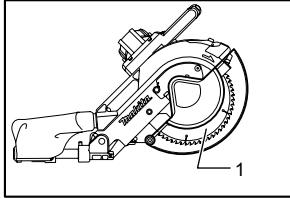

009485

При опускании ручки ограждение режущего диска поднимается автоматически. По завершению резки и поднятию ручки нижнее ограждение режущего диска возвращается в исходное положение.

⚠ ПРЕДУПРЕЖДЕНИ:

- **Запрещается ломать или снимать ограждение режущего диска или пружину, соединенную с ограждением.** Открытый диск в случае поломки ограждения может стать причиной тяжелых травм во время работы.

Для обеспечения личной безопасности всегда поддерживайте ограждение дисковой пилы в рабочем состоянии. Немедленно устраните любые нарушения в работе дисковой пилы. Проверьте возврат ограждения на место под воздействием пружины.

⚠ ПРЕДУПРЕЖДЕНИ:

- **Запрещается пользоваться инструментом, если ограждение диска или пружина повреждены, неисправны или сняты.** Эксплуатация инструмента с поврежденным, неисправным или снятым ограждением может привести в тяжелой травме.

При загрязнении прозрачного ограждения дисковой пилы или налипании на него стружки, когда дисковую пилу и/или обрабатываемую деталь больше не видно, отключите пилу от сети питания и тщательно очистите ограждение влажной тряпкой. Для очистки пластикового ограждения не используйте растворители или какие бы то ни было очистители на основе нефти. Они могут повредить ограждение. Если ограждение диска загрязнено и требует очистки, выполните следующее:

Выключив инструмент и отсоединив его от розетки, прилагаемым ключом ослабьте шестигранный болт крепления центральной крышки. Ослабьте

шестигранный болт, повернув его против часовой стрелки, и поднимите ограждение дисковой пилы и центральную крышку.

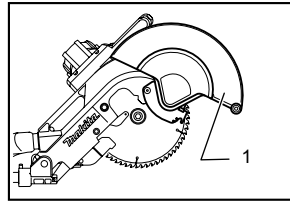

009486

Такое положение ограждения дисковой пилы обеспечивает возможность его полной и эффективной очистки. После чистки выполните операции в обратном порядке и затяните болт. Не снимайте пружину, удерживающую ограждение дисковой пилы. При повреждении ограждения со временем или под воздействием ультрафиолетовых лучей свяжитесь с сервисным центром компании Makita, чтобы получить новое ограждение. **НЕ ЛОМАЙТЕ И НЕ СНИМАЙТЕ ОГРАЖДЕНИЕ.**

Расположение планки для пропилов

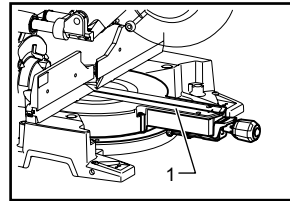

009488

1. Ограждение полотна

1. Планка для пропилов

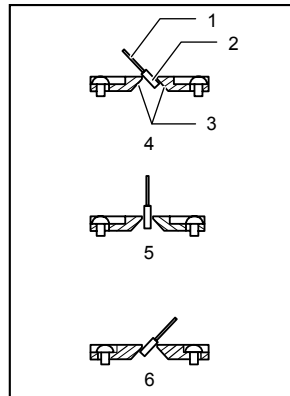

001538

Данный инструмент оборудован планками для пропилов в поворотном основании для уменьшения

разрыва на выходной стороне распила. Планки для пропилов отрегулированы на предприятии-изготовителе таким образом, что пильный диск не касается планок для пропилов. Перед использованием планок для пропилов отрегулируйте их следующим образом:

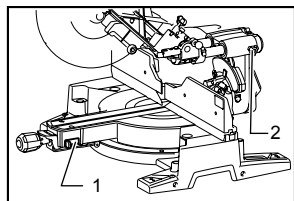

1. Рычаг блокировки
2. Стопорный винт

009496

Сначала отключите инструмент от сети. Ослабьте все винты (по 3 с левой и правой стороны) фиксации плашек для распила. Затяните винты так, чтобы плашки для распила можно было легко перемещать рукой. Полностью опустите ручку и нажмите на стопорный штифт, чтобы зафиксировать ее в опущенном положении. Поверните против часовой стрелки стопорный винт, фиксирующий верхние стойки и сдвиньте вперед рычаг блокировки, удерживающий нижние подвижные стойки. Подайте на себя каретку полностью. Отрегулируйте положение плашек для распила так, чтобы они лишь соприкасались с боковыми сторонами зубцов режущего диска. Затяните передние винты (сильно не затягивайте). Полностью подайте каретку по направлению к ограждению направляющей и отрегулируйте положение плашек для распила так, чтобы они лишь соприкасались с боковыми сторонами зубцов режущего диска. Затяните задние винты (сильно не затягивайте).

После регулировки плашек для распила освободите стопорный штифт и поднимите рукоятку. Затем надежно затяните все винты.

УВЕДОМЛЕНИЕ:

- Установив угол фаски, убедитесь в правильной регулировке плашек для распила. Правильная регулировка плашек для распила помогает добиться надлежащей опоры для заготовки, сводя к минимуму возможность ее срыва с крепления.

Обеспечение максимальной производительности резки

Данный инструмент отрегулирован на заводе таким образом, чтобы обеспечить максимальную режущую способность для дисковой пилы 305 мм.

Перед выполнением любых настроек отключайте инструмент от сети. При установке новой дисковой пилы всегда проверяйте ее нижнее крайнее

положение и при необходимости выполняйте регулировки следующим образом:

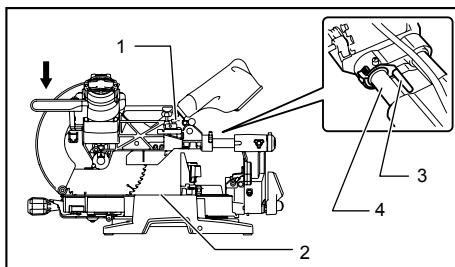

1. Регулировочный болт
2. Поворотное основание
3. Рычаг ограничителя
4. Подвижная трубка

009518

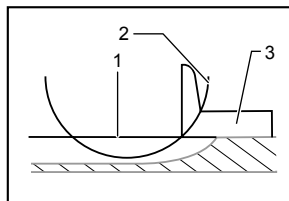

1. Верхняя поверхность поворотного основания
2. Периферия лезвия
3. Направляющая линейка

009737

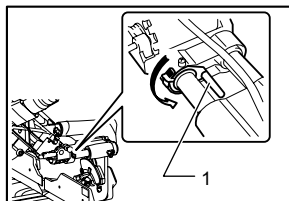

1. Рычаг ограничителя

009736

Сначала отключите инструмент от сети. Опустите стопорный рычаг, чтобы поместить пилу как показано на рисунке. Полностью сдвиньте каретку к ограждению направляющей и опустите рукоятку до упора. При помощи торцевого ключа поворачивайте регулировочный болт до тех пор, пока внешний край режущего диска не опустится немного ниже верхней поверхности поворотной базы в точку, где передняя поверхность ограждения направляющей соприкасается с верхней поверхностью поворотной базы.

Отключите инструмент от сети, поверните диск рукой, нажимая на рукоятку до конца, чтобы убедиться в том, что диск не касается никакой из частей нижнего основания. При необходимости, слегка отрегулируйте снова.

После настройки обязательно возвращайте

стопорный рычаг в исходное положение, поворачивая его против часовой стрелки.

⚠ ПРЕДУПРЕЖДЕНИ:

- После установки новой дисковой пилы всегда проверяйте, соприкасается пила или нет с какой-либо частью нижнего основания при полностью опущенной ручке. Задевание диском основания может стать причиной отдачи и причинения тяжелых травм.

Стопорный рычаг

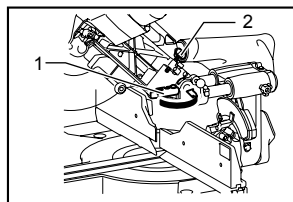

009487

Нижнее предельное положение диска легко регулируется с помощью стопорного рычага. Для регулировки, поверните стопорный рычаг в направлении стрелки, как показано на рисунке. Отрегулируйте регулировочный винт, так, чтобы диск останавливался в необходимом положении при полном опускании рукоятки.

1. Стопорный рычаг
2. Регулировочный винт

Регулировка угла скоса

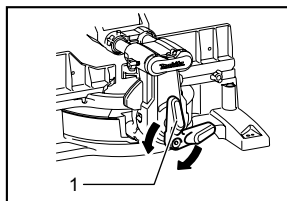

009489

1. Рычаг

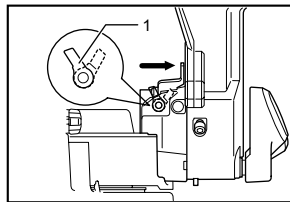

010322

1. Рычаг с предохранительной защелкой

Регулировка угла резки

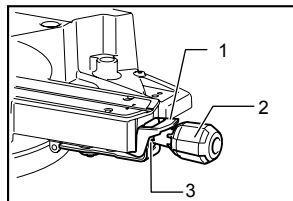

009517

Нажмите на рукоятку так, чтобы выступы вошли в зацепление, и поверните ее по часовой стрелке до упора. Поверните поворотное основание, нажимая вниз стопорный рычаг. После установки ручки в положение необходимого угла на угловой шкале поверните рукоятку на 90° против часовой стрелки, чтобы зафиксировать поворотное основание.

1. Рычаг блокировки
2. Рукоятка
3. Кулачок

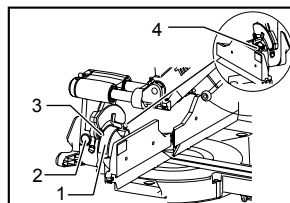

009513

1. Пластина со шкалой
2. Кнопка отсоединения
3. Указатель
4. Рычаг с предохранительной защелкой

⚠ ПРЕДУПРЕЖДЕНИ:

- После изменения угла резки всегда фиксируйте поворотное основание, поворачивая ручку на 90° против часовой стрелки.

УВЕДОМЛЕНИЕ:

- При повороте поворотного основания, обязательно полностью поднимите рукоятку.

Для настройки угла скоса кромки ослабьте рычаг, расположенный в задней части инструмента, повернув его против часовой стрелки. Сдвиньте фиксатор вперед до упора как показано на рисунке, одновременно поддерживая головку пилы, чтобы ослабить давление на стопорный штифт.

Наклоняя каретку вправо, ослабьте рычаг и немного наклоните каретку влево, затем нажмите кнопку разблокировки. Удерживая кнопку разблокировки нажатой, наклоните каретку вправо.

Наклоняйте режущий диск до тех пор, пока указатель не покажет необходимый угол на шкале распила под углом. Затем затяните рычаг, повернув его с усилием по часовой стрелке, чтобы зафиксировать кронштейн.

Если потянуть рычаг с защелкой к передней части пилы, нож можно заблокировать с помощью упоров-ограничителей в правом и левом положении под углом 22,5° и 33,9° к поверхности основания.

Когда фиксатор сдвинут к задней части пилы как показано на рисунке, нож может быть зафиксирован на желаемый угол в пределах указанного диапазона углов фаски.

⚠ ПРЕДУПРЕЖДЕНИ:

- После изменения угла скоса, всегда закрепляйте кронштейн, затягивая рычаг по часовой стрелке.

УВЕДОМЛЕНИЕ:

- При наклоне диска пилы полностью поднимайте ручку.
- При изменении углов скоса, обязательно устанавливайте планки для пропилов в надлежащее положение согласно разделу "Расположение планки для пропилов".

Регулировка подвижного замка

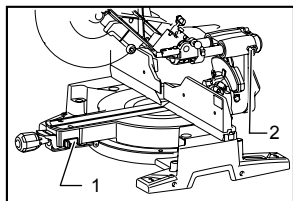

009496

Чтобы зафиксировать нижнюю подвижную стойку, потяните рычаг блокировки к передней части пилы. Чтобы зафиксировать верхнюю подвижную стойку, поверните блокировочный винт по часовой стрелке.

Действие переключения Для европейских стран

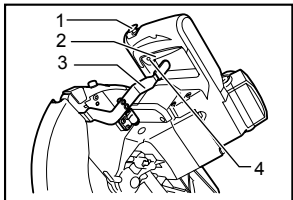

009886

Для предотвращения непреднамеренного включения триггерного переключателя имеется кнопка разблокировки. Для запуска инструмента, нажмите на рычаг влево, нажмите кнопку разблокировки и нажмите триггерный переключатель. Отпустите триггерный переключатель для остановки.

⚠ ПРЕДУПРЕЖДЕНИ:

- **Перед включением инструмента в сеть обязательно убедитесь, что его курковый выключатель нормально работает и возвращается в положение "OFF" (ВЫКЛ) при отпускании. Не давите сильно на курковый выключатель, если не была нажата кнопка разблокировки. Это может привести к поломке выключателя.**

Эксплуатация инструмента с неисправным выключателем может привести к потере контроля над инструментом и получению тяжелой травмы.

В курковом переключателе предусмотрено отверстие под дужку навесного замка для блокировки инструмента.

Для всех стран, за исключением европейских стран

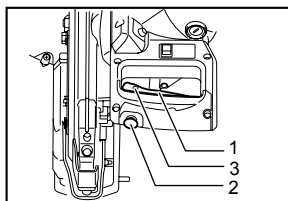

009491

Для предотвращения непреднамеренного включения триггерного переключателя имеется кнопка разблокировки. Для запуска инструмента, нажмите на кнопку разблокировки и затем нажмите на триггерный переключатель. Отпустите триггерный переключатель для остановки.

⚠ ПРЕДУПРЕЖДЕНИ:

- **Перед включением инструмента в сеть обязательно убедитесь, что его курковый выключатель нормально работает и возвращается в положение "OFF" (ВЫКЛ) при отпускании. Не давите сильно на курковый выключатель, если не была нажата кнопка разблокировки. Это может привести к поломке выключателя.** Эксплуатация инструмента с неисправным выключателем может привести к потере контроля над инструментом и получению тяжелой травмы.

В курковом переключателе предусмотрено отверстие под дужку навесного замка для блокировки инструмента.

⚠ ПРЕДУПРЕЖДЕНИ:

- **Не используйте замок с дужкой или тросом менее 6,35 мм диаметром.** Дужка или трос меньшего размера может не полностью зафиксировать инструмент в выключенном положении, что может стать причиной случайного включения и причинения тяжелой травмы.
- **ЗАПРЕЩАЕТСЯ эксплуатировать инструмент с неисправным курковым выключателем.** Инструмент с неисправным курковым выключателем **КРАЙНЕ ОПАСЕН**,

перед дальнейшим использованием его необходимо отремонтировать. В противном случае можно получить тяжелую травму.

- В целях безопасности инструмент оснащен кнопкой блокировки, которая предотвращает случайное включение инструмента. ЗАПРЕЩАЕТСЯ пользоваться инструментом, если он включается при нажатии куркового выключателя без нажатия кнопки блокировки. Требующий ремонта инструмент может случайно включиться и причинить тяжелую травму. Верните инструмент в сервисный центр Makita для надлежащего ремонта ДО продолжения его эксплуатации.
- ЗАПРЕЩАЕТСЯ нарушать работу кнопки блокировки, заклеив ее скотчем, или другими способами. Выключатель с неработающей кнопкой блокировки может стать причиной случайного включения и причинения тяжелой травмы.

Включение ламп

Только для моделей LS1216F и LS1216FL

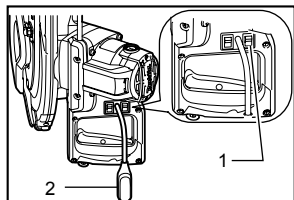

1. Выключатель подсветки
2. Свет

010533

⚠ ПРЕДУПРЕЖДЕНИ:

- Данная лампа не является водонепроницаемой. Не промывайте лампу в воде и не пользуйтесь ей во время дождя или во влажном месте. Такое поведение может привести к поражению электрическим током и появлению дыма.
- Не касайтесь линзы лампы, так как она сильно нагревается при работе и остается нагретой в течение некоторого времени после отключения. Это может привести к ожогам кожи.
- Не подвергайте лампу ударам, это может привести к повреждению или уменьшению срока службы лампы.
- Не направляйте луч лампы непосредственно в глаза. Это может привести к травмам глаз.
- Не накрывайте лампу тканью, картоном, плотной бумагой или подобными предметами, когда она горит, потому что это может привести к пожару или возгоранию.

Чтобы включить подсветку, нажмите выключатель в верхней части (I). Чтобы выключить подсветку, нажмите выключатель в нижней части (O).

Перемещайте лампу, чтобы изменять освещаемую область.

Примечание:

- Используйте сухую ткань для очистки грязи с линзы лампы. Следите за тем, чтобы не поцарапать линзу лампы, так как это может снизить освещение.

Электронная функция

Постоянный контроль скорости

- Инструмент снабжен электронным регулятором скорости, который позволяет поддерживать постоянную скорость вращения диска даже под нагрузкой. Постоянная скорость вращения диска обеспечивает гладкий разрез.

Функция плавного запуска

- Эта функция позволяет плавно включать инструмент путем ограничения пускового момента.

Действие лазерного луча

Только для моделей LS1216L и LS1216FL

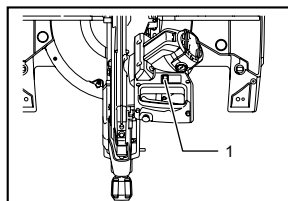

1. Переключатель лазера

009492

⚠ ПРЕДУПРЕЖДЕНИ:

- Никогда не подставляйте глаза под лазерный луч. Прямой лазерный луч может привести к травмам глаз.
- ЛАЗЕРНОЕ ИЗЛУЧЕНИЕ, НЕ СМОТРЕТЬ НА ЛУЧ ИЛИ ЧЕРЕЗ ОПТИЧЕСКИЕ ПРИБОРЫ, ЛАЗЕРНОЕ УСТРОЙСТВО КЛАССА 2M.

Чтобы включить лазерную подсветку, нажмите выключатель в верхней части (I). Чтобы выключить лазерную подсветку, нажмите выключатель в нижней части (O).

Линию лазера можно смещать либо на левую, либо на правую сторону пильного диска с помощью регулировочного винта следующим образом.

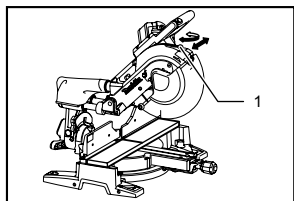

1. Регулировочный винт

009493

1. Ослабьте регулировочный винт, повернув его против часовой стрелки.
2. Ослабив регулировочный винт, сдвиньте регулировочный винт вправо или влево до упора.
3. Крепко затяните регулировочный винт в крайнем положении сдвига.

Линия лазера настроена на предприятии-изготовителе так, что она расположена в пределах 1 мм от боковой поверхности диска (положение резки).

Примечание:

- Если лазерный луч плохо видно из-за яркого солнца, сдвиньте рабочее место туда, где солнца не такое яркое.

Регулировка лазерной линии

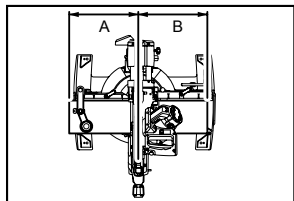

009494

Лазерную линию можно сместить либо на левую, либо на правую сторону диска в зависимости от условий резки. Информация о методе смещения приводится в разделе "Действие лазерного луча".

Примечание:

- Приложите деревянную облицовку к направляющей линейке при выравнивании линии резки с лазерной линией со стороны направляющей линейки при составной резке (угол скоса в 45 градусов и угол резки в 45 градусов).

А) При получении нужного размера на левой стороне детали

- Сместите лазерную линию влево от диска.

В) При получении нужного размера на правой стороне детали

- Сместите лазерную линию вправо от диска.

Совместите линию резки на обрабатываемой детали с лазерной линией.

МОНТАЖ

⚠️ ПРЕДУПРЕЖДЕНИ:

- Перед выполнением каких-либо работ на инструменте обязательно убедитесь, что он выключен и его вилка вынута из розетки. Несоблюдение этого требования может стать причиной тяжелой травмы.

Хранение торцового ключа

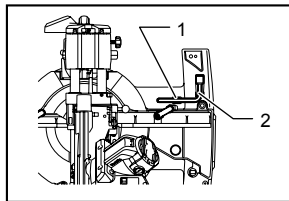

009495

Торцовый ключ хранится как показано на рисунке. Когда ключ потребуется, его можно извлечь из держателя. После использования ключ можно установить в держатель для хранения.

1. Держатель ключа
2. Торцовый ключ

Установка или снятие пильного диска

⚠️ ПРЕДУПРЕЖДЕНИ:

- Перед установкой или снятием диска обязательно убедитесь, что инструмент выключен и его вилка вынута из розетки. Случайное включение инструмента может привести к тяжелым травмам.
- Для установки и снятия диска пользуйтесь только прилагаемым торцовым ключом Makita. Несоблюдение этого требования может привести к перетягиванию или недостаточной затяжке шестигранного болта и получению тяжелых травм.

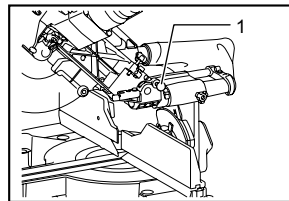

009483

Заблокируйте рукоятку в поднятом положении, нажав на стопорный штифт.

1. Стопорный штифт

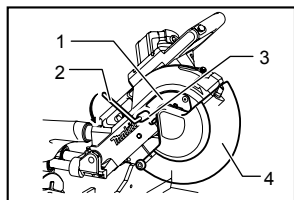

009497

Для снятия диска, с помощью торцового ключа ослабьте шестигранный болт крепления центральной крышки, повернув его против часовой стрелки. Поднимите кожух диска и центральную крышку.

1. Центральная крышка
2. Торцовый ключ
3. Болт с шестигранной головкой
4. Ограждение полотна

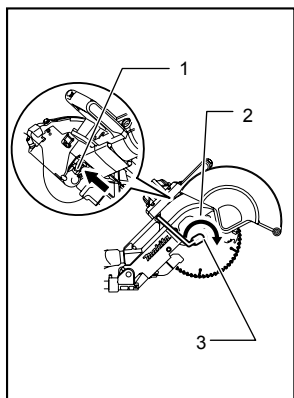

009498

1. Замок вала
2. Футляр для полотна
3. Болт с шестигранной головкой

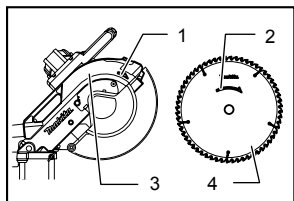

009500

1. Стрелка
2. Стрелка
3. Футляр для полотна
4. Пильное лезвие

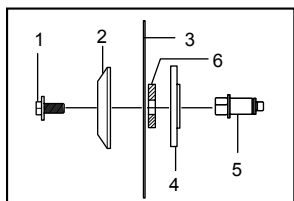

009925

1. Болт с шестигранной головкой
2. Наружный фланец
3. Пильное лезвие
4. Внутренний фланец
5. Шпиндель
6. Кольцо

Нажмите на замок вала, чтобы заблокировать шпиндель, и ослабьте шестигранный болт, повернув его по часовой стрелке с помощью торцового ключа.

Затем выньте шестигранный болт, внешний фланец и диск.

Примечание:

- В случае снятия внутреннего фланца обязательно устанавливайте его на шпиндель выступом от шпинделя. Если фланец установить неправильно, он будет задевать инструмент.

⚠️ПРЕДУПРЕЖДЕНИ:

- **Перед установкой дисковой пилы на шпиндель всегда проверяйте, что между внутренним и внешним фланцами установлено кольцо с соответствующим отверстием для той пилы, которую вы собираетесь использовать.** Использование неправильного кольца с отверстием может привести к неправильной установке диска, что вызовет его перемещение и сильную вибрацию, которая может стать причиной потери контроля над инструментом во время работы и причинения тяжелых травм.

При установке осторожно установите дисковую пилу на шпиндель так, чтобы стрелка на поверхности пилы совпадала с направлением стрелки на корпусе дисковой пилы.

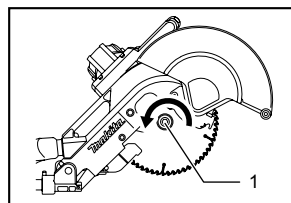

009524

1. Болт с шестигранной головкой

Установите внешний фланец и болт с шестигранной головкой, а затем хорошо затяните болт (с левой резьбой), поворачивая его против часовой стрелки при помощи торцового гаечного ключа, одновременно нажимая стопор вала.

Установите ограждение режущего диска и центральную крышку в первоначальное положение. Затем затяните болт с шестигранной головкой, повернув его по часовой стрелке, чтобы зафиксировать центральную крышку. Отпустите ручку из верхнего положения, потянув стопорный штифт. Опустите ручку так, чтобы ограждение режущего диска перемещалось свободно. Перед началом работы убедитесь в том, что стопор вала расфиксировал шпиндель.

Пылесборный мешок

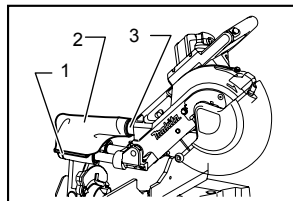

1. Зажим
2. Мешок для пыли
3. Пылесборный патрубков

009501

Использование пылевого мешка обеспечивает чистоту при выполнении работ и легкость сбора пыли. Подсоедините пылевой мешок, установив его на противоположную насадку.

Когда пылесборный мешок заполнится примерно наполовину, снимите пылесборный мешок с инструмента и вытяните зажим. Удалите содержимое пылесборного мешка, слегка ударив по нему, чтобы удалить частицы, прилипшие к внутренней части, которые могут ухудшить дальнейший сбор пыли.

Примечание:

Подсоединение пылесоса к пиле повышает чистоту операций.

Пылесборник (приобретается отдельно)

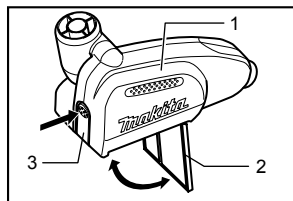

1. Пылесборный блок
2. Крышка
3. Кнопка

006793

Вставьте пылесборную коробку в пылесборный патрубков.

Опорожняйте пылесборник по мере необходимости. Чтобы опорожнить пылесборник, нажмите кнопку, откройте крышку и встряхните опилки. Установите крышку в исходное положение и зафиксируйте ее. Пылесборник легко снимается: его следует извлечь, одновременно поворачивая у противоположной насадки.

Примечание:

- Для того чтобы обеспечить чистое использование инструмента, подсоедините к нему пылесос Makita.

УВЕДОМЛЕНИЕ:

- Опорожняйте пылесборник до того, как уровень опилок достигнет цилиндрической области.

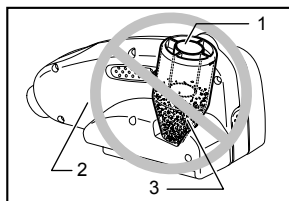

010592

1. Цилиндрическая область
2. Пылесборный блок
3. Опилки

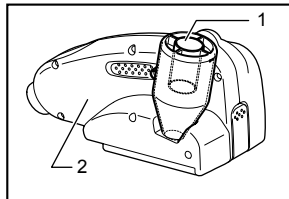

010591

1. Цилиндрическая область
2. Пылесборный блок

Крепление обрабатываемой детали

⚠ ПРЕДУПРЕЖДЕНИ:

- **Очень важно правильно закреплять деталь в тисках или в ограничителях.** Невыполнение этого требования может привести к тяжелым травмам и повреждению инструмента и/или детали.
- **после завершения распиливания не поднимайте диск до тех пор, пока он не остановится полностью.** Поднятие вращающегося диска может привести к тяжелым травмам и повреждению детали.
- **При отрезании детали, длина которой больше опорного основания пилы, необходимо поддерживать выступающую часть по всей длине и на одном уровне, чтобы деталь была ровной.** Надлежащая опора детали поможет предотвратить защемление диска и возможную отдачу, которая может привести к тяжелым травмам. При креплении обрабатываемой детали не полагайтесь полностью только на вертикальные и/или горизонтальные тиски. Детали небольшой толщины могут провисать. Во избежание защемления дисковой пилы и возможной ОТДАЧИ обеспечьте опору обрабатываемой детали по всей ее длине.

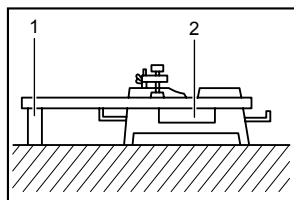

1. Опора
2. Поворотное основание

001549

Регулировка ограждения направляющей (ПОДВИЖНЫЕ ОГРАЖДЕНИЯ – верхние и нижние)

⚠ ПРЕДУПРЕЖДЕНИ:

- Перед включением инструмента убедитесь, что верхнее и нижнее ограждения надежно закреплены.
- Перед срезанием фаски убедитесь, что инструмент (особенно режущий диск), не касается верхнего и нижнего ограждения при полном опускании и подъеме рукоятки, а также при перемещении каретки по всей длине. Если инструмент или диск коснется ограждения, это может привести к отдаче или неожиданному перемещению материала и тяжелым травмам.

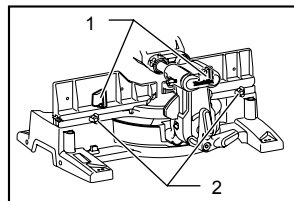

1. Рычаги
2. Зажимные винты

009508

Нижние ограждения можно перемещать внутрь и наружу, ослабив зажимные винты.

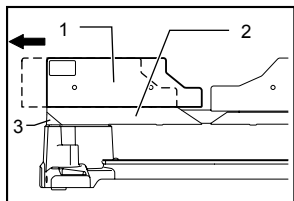

1. Верхнее ограждение
2. Нижнее ограждение
3. Красный индикатор

010594

При перемещении нижних ограждений внутрь открывается красный индикатор, при перемещении наружу этот индикатор скрывается. Верхние ограждения можно снять или переместить внутрь или наружу, ослабив рычаги.

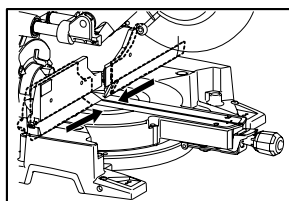

009611

При срезании фаски отрегулируйте положение нижнего и верхнего ограждения, чтобы они оказались по возможности ближе к диску для максимальной поддержки детали; убедитесь, что инструмент (особенно режущий диск), не касается верхнего и нижнего ограждения при полном опускании и подъеме рукоятки, а также при перемещении каретки по всей длине.

Перед началом резания сделайте пробный прогон с выключенной и отсоединенной от сети пилой, затем проверьте расстояние между ограждениями и движущимися деталями.

Перед началом резания надежно закрепите нижнее ограждение, затянув зажимные винты, а верхние ограждения – путем затягивания рычагов.

Завершив срезание фаски, обязательно возвращайте верхние ограждения в исходное положение.

Вертикальные тиски

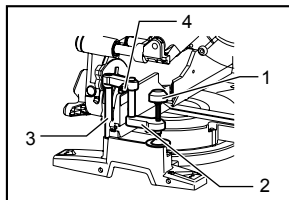

1. Головка тисков
2. Ручка тисков
3. Стержень тисков
4. Винт

009502

Вертикальные тиски можно установить либо справа, либо слева от основания. Вставьте стержень тисков в отверстие основания.

Установите рычаг тисков в соответствии с толщиной и формой обрабатываемой детали и зафиксируйте его, затянув винт. Если винт фиксации рычага тисков касается каретки, установите винт с противоположной стороны рычага тисков. Убедитесь в том, что инструмент не соприкасается с тисками при полном опускании ручки, а также в крайних точках перемещения каретки. Если такое соприкосновение есть, установите тиски в другое место.

Прислоните обрабатываемую деталь к направляющей линейке и поворотному основанию.

Расположите обрабатываемую деталь в необходимом для распиливания положении и надежно закрепите ее, затянув ручку тисков.

При повороте рукоятки тисков на 90° против часовой стрелки можно перемещать рукоятку вверх и вниз для облегчения быстрой установки детали. Чтобы зафиксировать деталь после установки, поверните рукоятку тисков по часовой стрелке.

⚠ ПРЕДУПРЕЖДЕНИ:

- **Во время выполнения всех операций обрабатываемая деталь должна быть надежно закреплена в поворотной базе и ограждении направляющей.** Если деталь не прижата должным образом к ограждениям, материал может сместиться во время резания и повредить диск. В этом случае возможен разлет осколков и потеря контроля над инструментом, что может стать причиной тяжелых травм.

Горизонтальные тиски (дополнительная принадлежность)

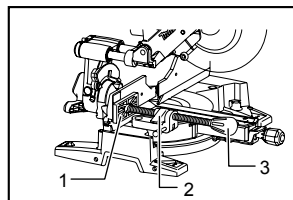

1. Пластина тисков
2. Гайка тисков
3. Головка тисков

009606

Горизонтальные тиски можно установить либо справа, либо слева от основания.

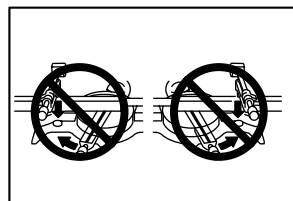

005232

При выполнении распилов с углом 15° и более установите горизонтальные тиски на сторону, противоположную направлению поворота поворотного основания.

Для того чтобы расфиксировать тиски с целью быстрой их подачи вперед или назад, поверните гайку тисков по часовой стрелке. Чтобы взяться за деталь, нажмите на рукоятку тисков вперед, чтобы пластина тисков коснулась детали, и поверните гайку тисков по часовой стрелке. Затем поверните рукоятку тисков по часовой стрелке, чтобы зафиксировать

деталь.

Максимальная ширина детали, которую можно зажать в горизонтальных тисках, составляет 215 мм.

⚠ ПРЕДУПРЕЖДЕНИ:

- **Обязательно поворачивайте гайку тисков по часовой стрелке до полной фиксации детали.** Если деталь не прижата должным образом, материал может сместиться во время резания и повредить диск. В этом случае возможен разлет осколков и потеря контроля над инструментом, что может стать причиной тяжелых травм.
- При обработке тонких деталей (таких как плинтус) вплотную к ограждению, обязательно используйте горизонтальные тиски.

Держатели (приобретаются отдельно)

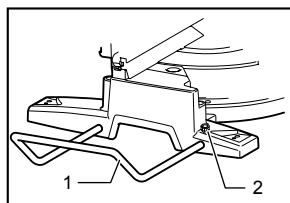

1. Держатель
2. Винт

009607

Держатели можно установить на любой из сторон в качестве удобного средства горизонтальной поддержки обрабатываемых деталей. Вставьте стержни держателей в отверстия в основании и отрегулируйте их длину в зависимости от обрабатываемой детали, которая будет поддерживаться. Затем прочно затяните держатели с помощью винтов.

⚠ ПРЕДУПРЕЖДЕНИ:

- **Обязательно поддерживайте длинные детали, чтобы они были вровень с поверхностью поворотного основания.** Это обеспечит точный разрез и предотвратит опасность потери контроля над инструментом. Надлежащая опора детали поможет предотвратить защемление диска и возможную отдачу, которая может привести к тяжелым травмам.

ЭКСПЛУАТАЦИЯ

УВЕДОМЛЕНИЕ:

- Перед эксплуатацией обязательно освободите рукоятку из нижнего положения, вытащив стопорный штифт.
- Не прилагайте чрезмерное давление на рукоятку при резке. Избыточное усилие может

привести к перегрузке двигателя и/или снижению эффективности резки. Нажимайте на рукоятку только с тем усилием, которое необходимо для плавной резки и без значительного снижения скорости диска.

- Осторожно надавите на рукоятку для выполнения резки. Если нажать на рукоятку с усилием, или если приложить боковое усилие, диск будет вибрировать, и оставит след (след пилы) на обрабатываемой детали, что приведет к снижению точности разреза.
- При выполнении скользящего разреза, осторожно давите на каретку к направляющей линейке без остановки. Если остановить движение каретки во время резки, на обрабатываемой детали останется след, а точность резки будет снижена.

⚠ ПРЕДУПРЕЖДЕНИ:

- **Перед включением выключателя убедитесь, что диск и т. д. не касается детали.** Включение инструмента, когда диск касается детали, может привести к возникновению отдачи и тяжелым травмам.

1. Резка с нажимом (резка небольших деталей)

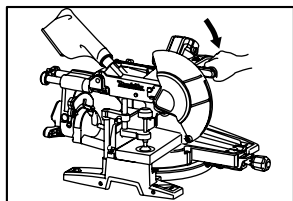

009503

Детали до 87 мм высотой и 183 мм шириной можно обрезать следующим образом.

После поворота стопорного рычага по часовой стрелке и перемещения каретки в нужное положение полностью сдвиньте каретку к ограждению направляющей и затяните стопорный винт по часовой стрелке, после чего потяните стопорный рычаг к передней части пилы, чтобы зафиксировать каретку. Правильно закрепите деталь в тисках соответствующего типа или в ограничителях. Включите инструмент - при этом режущий диск не должен соприкасаться с обрабатываемой деталью - и перед тем, как опустить диск, дождитесь пока он не наберет максимальные обороты. Затем плавно опустите ручку в крайнее нижнее положение, чтобы распилить обрабатываемую деталь. По завершении распиливания

выключите инструмент и **ДОЖДИТЕСЬ ПОЛНОГО ОСТАНОВА РЕЖУЩЕГО ДИСКА** перед тем, как перевести его в крайнее верхнее положение.

⚠ ПРЕДУПРЕЖДЕНИ:

- **Для того чтобы предотвратить перемещение каретки во время работы, затяните стопорный винт по часовой стрелке и потяните стопорный рычаг к передней части пилы.** Недостаточное затягивание стопорного винта может вызвать отдачу и привести к тяжелым травмам.

2. Скользящая резка (с проталкиванием) (резка широких деталей)

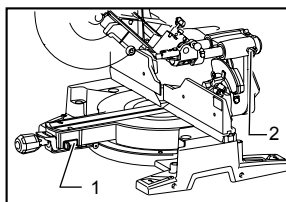

009496

1. Рычаг блокировки
2. Стопорный винт

Ослабьте стопорный винт против часовой стрелки и сдвиньте вперед стопорный рычаг, чтобы обеспечить свободное движение каретки. Закрепите деталь в тисках соответствующего типа.

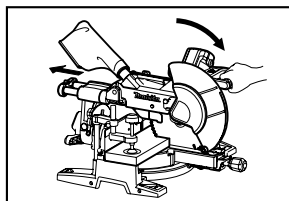

009504

Подайте на себя каретку полностью. Включите инструмент - при этом режущий диск не должен соприкасаться с обрабатываемой деталью - и дождитесь пока он не наберет максимальные обороты. Нажмите на ручку вниз и **ПОДАЙТЕ КАРЕТКУ К ОГРАЖДЕНИЮ НАПРАВЛЯЮЩЕЙ ЧЕРЕЗ ОБРАБАТЫВАЕМУЮ ДЕТАЛЬ.** По завершении распиливания выключите инструмент и **ДОЖДИТЕСЬ ПОЛНОГО ОСТАНОВА РЕЖУЩЕГО ДИСКА** перед тем, как перевести его в крайнее верхнее положение.

⚠ ПРЕДУПРЕЖДЕНИ:

- При выполнении разреза сначала полностью переместите каретку к себе и нажмите рукоятку вниз до упора, затем сдвиньте каретку к ограждению направляющей. Не начинайте резание, пока каретка не сдвинута полностью в сторону оператора. В противном случае возможна неожиданная отдача и причинение тяжелых травм.
- Не пытайтесь выполнять разрез, двигая каретку на себя. В этом случае возможна неожиданная отдача и причинение тяжелых травм.
- Запрещается выполнять разрез, если рукоятка зафиксирована в нижнем положении.
- Не ослабляйте рукоятку крепления каретки во время вращения диска. Незакрепленная каретка может во время резания вызвать неожиданную отдачу и привести к тяжелым травмам.

3. Резка под углом

См. раздел "Регулировка угла резки" выше.

4. Резка со скосом

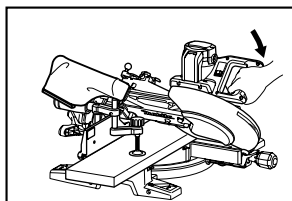

009505

Ослабьте рычаг и откиньте пильный диск, чтобы отрегулировать угол скоса (см. раздел "Регулировка угла скоса" выше). Обязательно крепко затяните рычаг, чтобы обеспечить выбранный угол скоса. Закрепите обрабатываемую деталь с помощью тисков. Убедитесь, что каретка полностью вытянута назад по направлению к оператору. Включите инструмент, когда диск ничего не касается, и подождите, пока диск не достигнет полной скорости. Затем осторожно опустите рукоятку в полностью опущенное положение, прилагая давление параллельно диску, и ДВИГАЙТЕ КАРЕТКУ К НАПРАВЛЯЮЩЕЙ ЛИНЕЙКЕ ДЛЯ РАЗРЕЗА ОБРАБАТЫВАЕМОЙ ДЕТАЛИ. По завершении резки, отключите инструмент и ПОДОЖДИТЕ, ПОКА ДИСК НЕ ОСТАНОВИТСЯ ПОЛНОСТЬЮ, перед тем, как вернуть диск в полностью поднятое положение.

⚠ ПРЕДУПРЕЖДЕНИ:

- После настройки диска для снятия фаски, прежде чем приступить к работе, убедитесь, что каретка и диск смогут свободно перемещаться по всей длине предполагаемого разреза. Помехи при движении каретки или диска во время резания могут привести к возникновению отдачи и тяжелым травмам.
- При снятии фаски руки оператора не должны находиться на траектории движения диска. Наклон диска может ввести в заблуждение относительно фактической траектории диска во время резания, и контакт с диском приведет к тяжелым травмам.
- Диск нельзя поднимать до его полного останова. Во время снятия фаски отрезанные части могут попасть под диск. Если поднять вращающийся диск, отрезанная часть детали может быть выброшена с высокой скоростью, материал может разрушиться и причинить тяжелые травмы.

УВЕДОМЛЕНИЕ:

- Нажимайте на ручку так, чтобы давление было направлено вниз параллельно диску. Если усилие прикладывается перпендикулярно к поворотному основанию или если направление давления изменить во время резания, точность разреза нарушится.
- Перед снятием фаски может потребоваться регулировка верхнего и нижнего ограждения. См. раздел "Регулировка ограждения направляющей".

5. Составная резка

Сложное распиливание – это такое, при котором угол скоса выполняется одновременно с распиливанием детали под углом. Сложное распиливание можно выполнять под углами, указанными в таблице.

Угол резки	Угол скоса
Влево и вправо 0° - 45°	Влево и вправо 0° - 45°

009713

При выполнении составной резки, см. объяснения в разделах "Резка с нажимом", "Скользкая резка", "Резка под углом" и "Резка со скосом".

6. Обработка поясков и погонажа с закругленным углублением

Пояски и погонаж с закругленным углублением можно распиливать на пиле для сложной угловой резки. Для этого детали укладываются плашмя на поворотное основание.

Существует два основных типа поясков и один

тип погонажа с закругленным углублением: пояски с стеновым углом 52/38°, пояски со стеновым углом 45° и погонаж со стеновым углом 45°. См. рисунки.

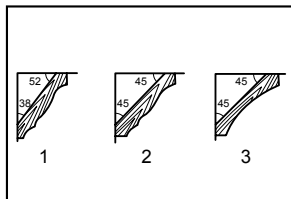

001555

1. Поясок 52/38°
2. Поясок 45°
3. Погонаж 45° с закругленным углублением

Имеются стыковые детали для поясков и погонажа с закругленным углублением для следующих типов углов: "внутренние" углы 90° ((1) и (2) на Рис. А) и "внешние" углу 90° ((3) и (4) на Рис. А).



Рис.А

001556

1. Внутренний угол
2. Наружный угол

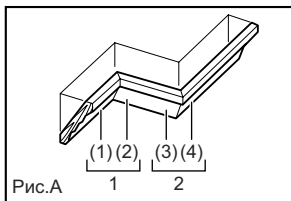
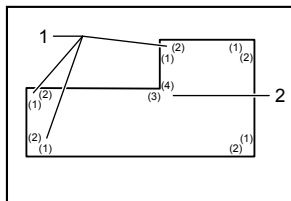

001557

1. Внутренний угол
2. Наружный угол

Измерение

Измерьте длину стены и отрегулируйте деталь на столе, чтобы обрезать до нужной длины край, контактирующий со стеной. Обязательно проверяйте, чтобы длина обрезанной детали **по обратной ее стороне** равнялась длине стены. Отрегулируйте длину среза по углу. Обязательно используйте несколько заготовок для пробных срезов, чтобы проверить угол установки пилы.

При обрезке поясков и погонажа с закругленным углублением устанавливайте угол фанки и угол отрезки как показано в таблице (А), и устанавливайте детали на верхнюю поверхность основания пилы как указано в

таблице (В).

В случае снятия левой фанки

Таблица (А)

	Положение пояска на Рис. А	Угол скоса		Угол резки	
		Тип 52/38°	Тип 45°	Тип 52/38°	Тип 45°
Для внутреннего угла	(1)	Левый 33,9°	Левый 30°	Правый 31,6°	Правый 35,3°
	(2)				
Для наружного угла	(3)			Левый 31,6°	Левый 35,3°
	(4)				

006361

Таблица (В)

	Положение пояска на Рис. А	Край пояска у ограждения направляющей	Готовая деталь
Для внутреннего угла	(1)	Край, касающийся потолка, должен находиться рядом с ограждением направляющей.	Готовая деталь будет находиться с левой стороны от ножа.
	(2)	Край, касающийся стены, должен находиться рядом с ограждением направляющей.	
Для наружного угла	(3)	Край, касающийся потолка, должен находиться рядом с ограждением направляющей.	Готовая деталь будет находиться с правой стороны от ножа.
	(4)		

006362

Пример:

В случае отрезания пояска типа 52/38° для положения (1) на Рис. А:

- Наклоните и зафиксируйте угол фанки 33,9° ЛЕВЫЙ.
- Отрегулируйте и зафиксируйте угол отрезки 31,6° ПРАВЫЙ.
- Положите поясок широкой стороной (обратной) на поворотное основание так, чтобы КРАЙ, КОНТАКТИРУЮЩИЙ С ПОТОЛКОМ, был прижат к ограждению направляющей на пиле.
- После обрезки готовая деталь будет с ЛЕВОЙ стороны от диска пилы.

В случае снятия правой фанки

Таблица (А)

	Положение пояска на Рис. А	Угол скоса		Угол резки	
		Тип 52/38°	Тип 45°	Тип 52/38°	Тип 45°
Для внутреннего угла	(1)	Правый 33,9°	Правый 30°	Правый 31,6°	Правый 35,3°
	(2)				
Для наружного угла	(3)			Левый 31,6°	Левый 35,3°
	(4)				

006363

Таблица (В)

	Положение пояска на Рис. А	Край пояска у ограждения направляющей	Готовая деталь
Для внутреннего угла	(1)	Край, касающийся стены, должен находиться рядом с ограждением направляющей.	Готовая деталь будет находиться с правой стороны от ножа.
	(2)	Край, касающийся потолка, должен находиться рядом с ограждением направляющей.	
Для наружного угла	(3)	Край, касающийся стены, должен находиться рядом с ограждением направляющей.	Готовая деталь будет находиться с левой стороны от ножа.
	(4)		

006364

Пример:

В случае отрезания пояска типа 52/38° для положения (1) на Рис. А:

- Наклоните и зафиксируйте угол фаски 33,9° ПРАВЫЙ.
- Отрегулируйте и зафиксируйте угол отрезки 31,6° ПРАВЫЙ.
- Положите поясок широкой стороной (обратной) на поворотное основание так, чтобы КРАЙ, КОНТАКТИРУЮЩИЙ СО СТЕНОЙ, был прижат к ограждению направляющей на пиле.
- После обрезки готовая деталь будет с ПРАВОЙ стороны от диска пилы.

Ограничители пояска (дополнительные аксессуары) облегчают отрезание поясков без наклона диска пилы. Устанавливайте их на основание как показано на рисунках.

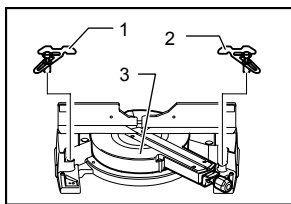

009521

1. Ограничитель пояска Л (дополнительный аксессуар)
2. Ограничитель пояска П (дополнительный аксессуар)
3. Поворотное основание

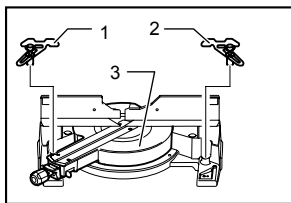

009522

Рис. В: Правый угол отрезки 45°

Рис. С: Левый угол отрезки 45°

Расположите поясок так, чтобы КРАЙ,

КОНТАКТИРУЮЩИЙ СО СТЕНОЙ, упирался в ограждение направляющей, а КРАЙ, КОНТАКТИРУЮЩИЙ С ПОТОЛКОМ - в ограничители, как показано на рисунке. Отрегулируйте положение ограничителей пояска в соответствии с его размером. Затяните винты крепления ограничителей пояска. О настройке угла отрезки см. в таблице (С).

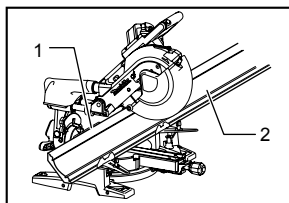

009520

1. Направляющая линейка
2. Поясок

Таблица (С)

	Положение на Рис. А	Угол резки	Готовая деталь
Для внутреннего угла	(1)	Правый 45°	Сохранять правую сторону ножа
	(2)	Левый 45°	Сохранять левую сторону ножа
Для наружного угла	(3)	Левый 45°	Сохранять правую сторону ножа
	(4)	Правый 45°	Сохранять левую сторону ножа

006365

7. Резка алюминиевого профиля

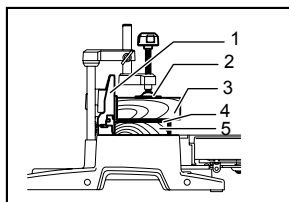

009523

1. Направляющая линейка
2. Тиски
3. Распорный блок
4. Алюминиевый профиль
5. Распорный блок

При креплении алюминиевого профиля, используйте распорные блоки или детали металллолома, как показано на рисунке, чтобы предотвратить деформацию алюминия. При резке алюминиевого профиля используйте смазочное вещество для резки, чтобы предотвратить накопление алюминиевого материала на диске.

⚠️ ПРЕДУПРЕЖДЕНИЕ:

- **Никогда не пытайтесь распиливать толстые алюминиевые пластины или круглые детали из алюминия.** Толстые или круглые алюминиевые детали трудно закрепить, во время резания они могут сорваться, вызвать потерю контроля над инструментом и причинить

тяжелые травмы.

8. Деревянная облицовка

Использование деревянной облицовки позволяет добиться распиливания обрабатываемых деталей без расколов. Прикрепите деревянную облицовку к направляющей линейке с помощью отверстий в направляющей линейке и 6-мм винтов.

Размеры предлагаемой деревянной облицовки показаны на рисунке.

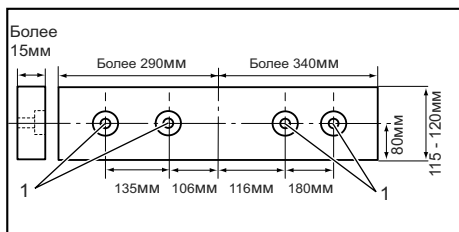

1. Отверстие

010046

⚠️ ПРЕДУПРЕЖДЕНИ:

- Используйте прямую доску одинаковой толщины в качестве деревянной облицовки.
- Чтобы полностью разрезать детали высотой 102-120 мм, необходимо устанавливать деревянную накладку на ограждение направляющей. Деревянная накладка позволяет расположить деталь на удалении от ограждения, что обеспечивает более глубокий разрез.

Пример:

При резании деталей высотой 115 и 120 мм, используйте деревянные накладки следующей толщины.

Угол резки	Толщина деревянной облицовки	
	115 мм	120 мм
0°	35 мм	60 мм
Влево и вправо 45°	30 мм	45 мм
Влево и вправо 52°	25 мм	35 мм
Правый 60°	25 мм	35 мм

010048

⚠️ ПРЕДУПРЕЖДЕНИ:

- Для крепления деревянной накладки к ограждению направляющей используйте винты. Винты необходимо устанавливать так, чтобы их головки располагались ниже поверхности деревянной накладки и не мешали установке материала. Неправильное расположение материала может вызвать неожиданное смещение во время резания, что

может вызвать потерю контроля над инструментом и причинить тяжелые травмы.

УВЕДОМЛЕНИЕ:

- Когда деревянная облицовка прикреплена, не поворачивайте поворотное основание при опущенной рукоятке. Это приведет к повреждению диска и/или деревянной облицовки.

9. Резка пазов

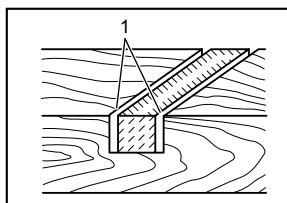

1. Вырежьте пазы лезвием

001563

Можно вырезать соединительный прямоугольный паз следующим образом:

Отрегулируйте нижнее предельное положение диска с помощью регулировочного болта и стопорного рычага, чтобы ограничить глубину резки диска. См. раздел "Стопорный рычаг", приведенный выше.

После настройки крайнего нижнего положения диска сделайте параллельные надрезы поперек детали путем толкающего резания как показано на рисунке. Затем удалите материал детали между надрезами с помощью стамески.

⚠️ ПРЕДУПРЕЖДЕНИ:

- Не пытайтесь выполнять такое резание при помощи более широкого диска или диска для выборки пазов.** Попытка сделать надрез с помощью широкого диска или диска для выборки пазов может привести к неожиданным результатам и возникновению отдачи, которые могут стать причиной тяжелых травм.
- Обязательно возвращайте ограничительный рычаг в исходное положение, если выполняете какой-либо разрез кроме выборки паза.** При попытке разреза с ограничительным рычагом в неправильном положении может привести к неожиданным результатам и возникновению отдачи, которые могут стать причиной тяжелых травм.

10. Специальная технология максимальной ширины резания

Максимальной ширины резания на данном инструменте можно достичь, выполнив следующее:

См. максимальную ширину резания для данного инструмента в разделе СПЕЦИФИКАЦИИ, подпункт "Специальная максимальная ширина резания"

- (1) Установите на инструменте угол резания от 0° до 45° и заблокируйте поворотное основание. (См. раздел "Регулировка угла резания".)

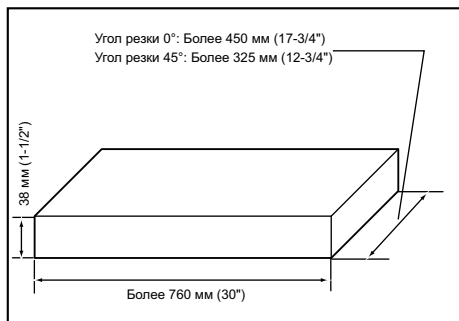

010565

- (2) Снимите на время правое и левое верхние ограждения и отложите в сторону
- (3) Отрежьте платформу по размерам, указанным на рисунке сверху, с помощью плоского материала (такого как дерево, фанера или ДСП) толщиной 38 мм.

⚠ ПРЕДУПРЕЖДЕНИ:

- **Обязательно используйте плоский материал в качестве платформы.** Неровный материал может сдвинуться во время резания, что может привести к отдаче и тяжелым травмам.

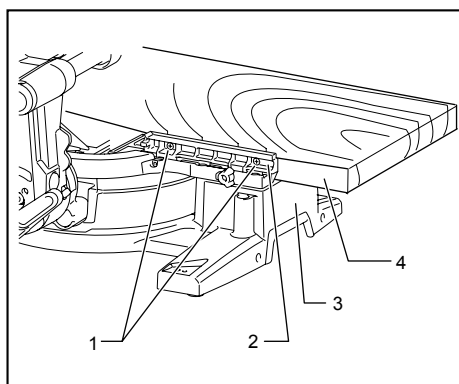

1. Винты (два с каждой стороны)
2. Нижнее ограждение
3. Основание
4. Платформа

010357

Примечание:

- Максимальная высота резания уменьшится на толщину платформы.
- (4) Установите платформу на инструмент так, чтобы она равномерно выступала с каждой стороны основания инструмента. Закрепите платформу на инструменте с помощью 6-мм шурупов, вставив их в четыре отверстия нижних ограждений.

⚠ ПРЕДУПРЕЖДЕНИ:

- **Убедитесь, что платформа лежит ровно на основании инструмента и надежно прикреплена к нижним ограждениям через четыре отверстия под шурупы.** ненадежное закрепление платформы может привести к ее смещению и возникновению отдачи, что может стать причиной тяжелой травмы.
- **Обеспечьте надежную установку инструмента на устойчивой ровной поверхности.** Несоблюдение этого требования может привести к потере устойчивости инструмента, потере контроля над ним и/или падению инструмента, что может стать причиной тяжелой травмы.
- (5) Установите на инструмент оба снятые ограждения.

⚠ ПРЕДУПРЕЖДЕНИ:

- **Не используйте инструмент без верхних ограждений.** Верхние ограждения обеспечивают надлежащую опору, необходимую при резании детали. Если деталь не имеет достаточной опоры, она может сместиться и вызвать отдачу инструмента, потерю контроля над ним и привести к тяжелым травмам.

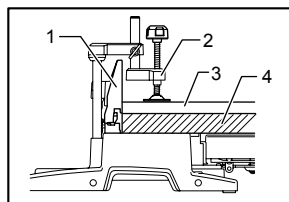

010356

1. Верхнее ограждение
2. Вертикальные тиски
3. Обрабатываемая деталь
4. Платформа

- (6) Поместите деталь на платформу, прикрепленную к инструменту.
- (7) Закрепите деталь, плотно прижав ее к верхним ограждениям тисками.
- (8) Медленно разрежьте деталь согласно указаниям в разделе "Толкающее резание"

(резание широких деталей)."

⚠ ПРЕДУПРЕЖДЕНИ:

- **Зажмите деталь в тисках и медленно разрежьте ее.** Несоблюдение этих требований может привести к смещению детали, возникновению отдачи и причинению тяжелых травм.
- **Помните, что после нескольких разрезов под разными углами платформа может потерять прочность.** Если платформа потеряла прочность из-за многочисленных надрезов, ее необходимо заменить. Если ослабленную платформу не заменить, это может привести к смещению детали во время резания, возникновению отдачи и тяжелым травмам.

Переноска инструмента

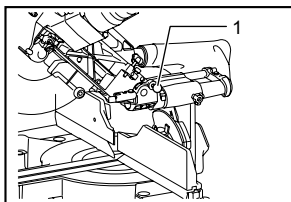

009483

Отключите инструмент от сети питания. Зафиксируйте режущий диск с углом фаски 0° и поворотную базу с полным правым углом отрезки. Зафиксируйте подвижные стойки так, чтобы нижняя подвижная стойка была закреплена в положении максимального сдвига каретки к оператору, а верхние стойки были закреплены в положении каретки, полностью сдвинутой вперед к ограждению направляющей (см. раздел "Регулировка подвижного замка"). Полностью опустите ручку и нажмите на стопорный штифт, чтобы зафиксировать ее в опущенном положении.

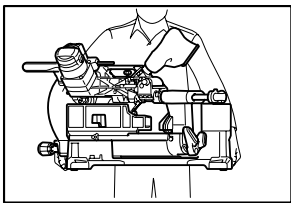

009506

⚠ ПРЕДУПРЕЖДЕНИ:

- **Стопорный штифт предназначен только для переноски и хранения инструмента, а не для выполнения каких бы то ни было операций**

по распиливаю. Использование стопорного штифта для операций резания может вызвать неожиданное перемещение режущего диска, что приведет к отдаче и тяжелым травмам.

Переносите инструмент, держа за обе стороны основания инструмента, как показано на рисунке. Если Вы уберете держатели, пылесборный мешок и т.д., Вы сможете проще переносить инструмент.

⚠ ПРЕДУПРЕЖДЕНИ:

- Прежде чем переносить инструмент, обязательно зафиксируйте все подвижные части. Если во время переноски какие-либо компоненты инструмента движутся или скользят, можно потерять контроль над инструментом и получить тяжелую травму.

ТЕХОБСЛУЖИВАНИЕ

⚠ ПРЕДУПРЕЖДЕНИ:

- **Перед осмотром или обслуживанием инструмента обязательно убедитесь, что он выключен и его вилка вынута из розетки.** Несоблюдение этого требования может стать причиной тяжелой травмы из-за случайного включения инструмента.
- **Для обеспечения эффективной и безопасной работы всегда содержите пилу наточенной и чистой.** Использование тупого или загрязненного диска может привести к возникновению отдачи и тяжелым травмам.

УВЕДОМЛЕНИЕ:

- Запрещается использовать бензин, лигроин, растворитель, спирт и т.п. Это может привести к изменению цвета, деформации и появлению трещин.

Регулировка угла резки

Данный инструмент тщательно отрегулирован и выверен на предприятии-изготовителе, но грубая эксплуатация может нарушить регулировку. Если регулировка Вашего инструмента нарушена, выполните следующее:

1. Угол резки

Сдвиньте каретку к ограждению направляющей и затяните стопорный винт по часовой стрелке, затем потяните стопорный рычаг к передней части пилы, чтобы зафиксировать каретку.

Поверните против часовой стрелки ручку, фиксирующую поворотное основание. Поверните поворотное основание так, чтобы указатель показывал 0° по шкале угла отрезки. Затем немного поверните поворотное основание по часовой стрелке и против часовой стрелки, чтобы установить поворотное

основание у отметки угла отрезки 0° . (Если указатель не показывает на 0° , оставьте как есть.) Торцовым ключом ослабьте болты с головкой под внутренний шестигранник, крепящие ограждение направляющей.

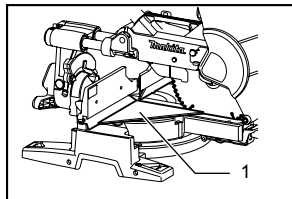

1. Треугольная линейка

009509

Полностью опустите ручку и нажмите на стопорный штифт, чтобы зафиксировать ее в опущенном положении. При помощи плотничного угольника и т. д. выровняйте сторону дисковой пилы с поверхностью ограждения направляющей. Затем хорошо затяните шестигранные болты ограждения направляющей, начиная с правой стороны.

Сдвиньте каретку к ограждению направляющей и затяните стопорный винт по часовой стрелке, затем потяните стопорный рычаг к передней части пилы, чтобы зафиксировать каретку. Полностью опустите ручку и нажмите на стопорный штифт, чтобы зафиксировать ее в опущенном положении. Ослабьте рычаг, расположенный на задней части инструмента.

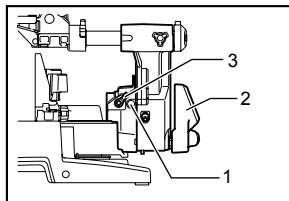

1. Болт регулировки угла 0°
2. Рычаг
3. Рычаг с предохранительной защелкой

009511

Поверните шестигранный болт с правой стороны держателя рычага на два-три оборота против часовой стрелки, чтобы наклонить диск пилы вправо.

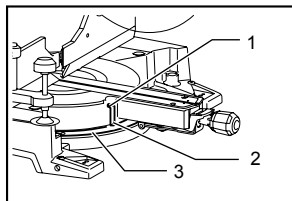

1. Винт
2. Указатель
3. Шкала угла резки

009525

Убедитесь, что стрелка указывает на 0° на шкале угла резки. Если стрелка не указывает на 0° , ослабьте винт крепления стрелки и отрегулируйте стрелку, чтобы она указывала на 0° .

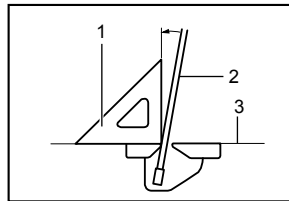

1. Треугольная линейка
2. Пильное лезвие
3. Верхняя поверхность поворотного стола

001819

Осторожно выровняйте сторону режущего диска с верхней поверхностью поворотной базы при помощи треугольника, плотничного угольника и т. д., поворачивая шестигранный болт с правой стороны держателя рычага по часовой стрелке. Затем надежно затяните рычаг.

2. Угол скоса

Сдвиньте рычаг с защелкой вперед до упора, чтобы освободить упоры-ограничители.

(1) Угол скоса в 0°

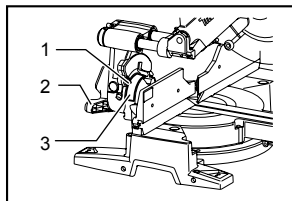

1. Указатель
2. Рычаг
3. Пластина линейки угла скоса

009512

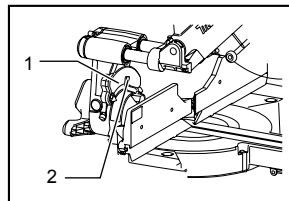

1. Пластина линейки угла скоса
2. Указатель

009490

Убедитесь в том, что указатели на держателе рычага установлены на 0° шкалы фаски, расположенной на рычаге. Если они не показывают на 0° , ослабьте

винты крепления указателей и отрегулируйте их так, чтобы они указывали на 0°.

(2) Угол скоса в 45°

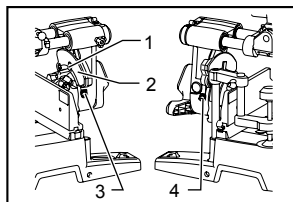

009608

1. Указатель
2. Пластина со шкалой
3. Болт регулировки угла скоса влево на 45°
4. Болт регулировки угла скоса вправо на 45°

Выполняйте настройку угла фаски 45° только после настройки угла фаски 0°. Для того чтобы настроить угол фаски 45°, ослабьте рычаг и полностью наклоните режущий диск влево. Убедитесь в том, что указатель на держателе рычага установлен на 45° шкалы снятия фаски, расположенной на рычаге. Если указатель не совпадает с меткой 45°, поверните регулировочный болт левого угла фаски 45° на рычаге так, чтобы указатель совпал с меткой 45°.

Для регулировки правого угла фаски 45° выполните ту же процедуру.

Настройка положения лазерного луча

Только для моделей LS1216L и LS1216FL

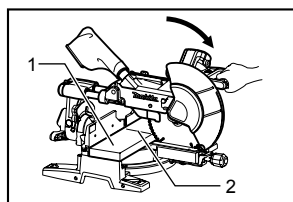

009526

1. Обрабатываемая деталь
2. Лазерная линия

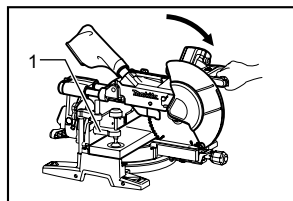

009527

1. Вертикальные тиски

⚠️ ПРЕДУПРЕЖДЕНИ:

- Для настройки положения лазерного луча инструмент должен быть включен в розетку, поэтому необходимо соблюдать особую

осторожность, чтобы не включить инструмент. Случайное включение инструмента может привести к тяжелым травмам.

⚠️ ПРЕДУПРЕЖДЕНИ:

- Запрещается смотреть непосредственно в источник лазерного луча. Воздействие лазерного излучения может вызвать серьезное повреждение глаз.
- ЛАЗЕРНОЕ ИЗЛУЧЕНИЕ
Не смотрите на луч лазера.

УВЕДОМЛЕНИЕ:

- Удары по инструменту могут изменить направление лазерного луча, повредить лазер и сократить срок его службы.

Регулировка положения лазерного луча для левой стороны диска.

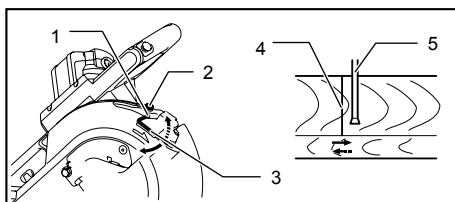

1. Закрутите, чтобы изменить диапазон смещения регулировочного винта
2. Регулировочный винт
3. Шестигранный ключ
4. Лазерная линия
5. Пильное лезвие

009514

Регулировка положения лазерного луча для правой стороны диска.

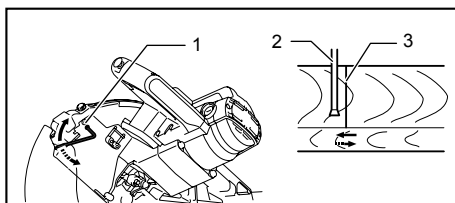

1. Регулировочный винт
2. Пильное лезвие
3. Лазерная линия

009515

При выполнении обеих регулировок проделайте следующее.

1. Убедитесь, что штекер инструмента вынут из розетки электропитания.
2. Проведите линию резки на обрабатываемой детали и поместите ее на поворотное основание. На данном этапе не закрепляйте обрабатываемую деталь в тисках или

подобном крепежном устройстве.

3. Опустите диск, опустив рукоятку, и просто убедитесь, что линия резки совпадает с положением пильного диска. (Определитесь с положением резки на линии резки.)
4. После определения правильного положения лазерного луча относительно диска верните рукоятку в исходное положение. Закрепите деталь вертикальными тисками, не смещая ее от проверенного положения.
5. Включите штекер инструмента в сеть электропитания и включите переключатель лазера.
6. Отрегулируйте лазерную линию следующим образом.

Для того чтобы изменить положение лазерной линии в пределах диапазона перемещения, измените положение регулировочного винта лазера, повернув два винта шестигранным ключом. (Диапазон перемещения линии лазера настраивается на заводе в пределах 1 мм от боковой поверхности режущего диска.)

Для перемещения диапазона смещения лазерной линии подальше от боковой поверхности диска, ослабьте регулировочный винт и поверните два винта против часовой стрелки. Чтобы переместить его ближе к боковой поверхности диска, ослабьте регулировочный диск и поверните эти два винта по часовой стрелке.

См. раздел "Действие лазерной линии" и отрегулируйте регулировочный винт так, чтобы линия резки на обрабатываемой детали была совмещена с лазерной линией.

Примечание:

- Регулярно проверяйте точность положения лазерной линии.
- В случае любых неисправностей лазерного блока отремонтируйте инструмент в официальном сервисном центре Makita.

Очистка линзы лазера

Только для моделей LS1216L и LS1216FL

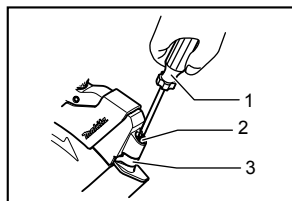

009609

Если линза лазерной лампы загрязнится, или если к ней прилипнет столько опилок, что лазерная линия

1. Отвертка
2. Винт (только одна деталь)
3. Линза лазерной лампы

будет уже не видна, выньте шнур пилы из розетки электропитания, выньте линзу лазерной лампы и осторожно очистите ее влажной, мягкой тканью. Не пользуйтесь растворителями или какими-либо очистителями на основе керосина для очистки линзы.

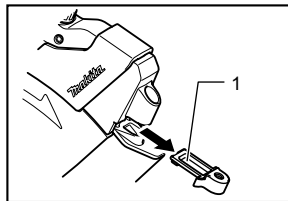

009610

Чтобы снять линзу лазерной лампы, снимите пильный диск, перед тем, как снять линзу, в соответствии с инструкциями раздела "Установка или снятие пильного диска".

Ослабьте, но не вынимайте винты крепления линзы с помощью отвертки.

Вытяните линзу, как показано на рисунке.

1. Линза лазерной лампы

Примечание:

- Если линза не выходит, еще больше ослабьте винты и вытяните линзу, не вынимая винт.

Замена угольных щеток

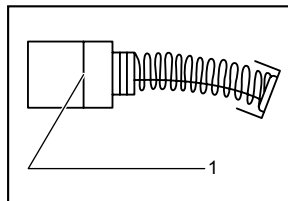

001145

Регулярно вынимайте и проверяйте угольные щетки. Заменяйте их, если они изношены до ограничительной отметки. Содержите угольные щетки в чистоте и в свободном для скольжения в держателях положении. При замене необходимо менять обе угольные щетки одновременно. Используйте только одинаковые угольные щетки.

1. Ограничительная метка

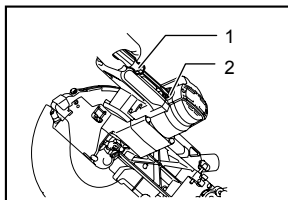

009516

1. Отвертка
2. Колпачок держателя щетки

Используйте отвертку для снятия крышек щеткодержателей. Извлеките изношенные угольные щетки, вставьте новые и закрутите крышки щеткодержателей.

После замены щеток подключите инструмент к сети и выполните проработку щеток. Для этого включите инструмент и дайте ему поработать без нагрузки в течение 10 минут. Затем осмотрите инструмент на ходу и проверьте срабатывание электрического тормоза при отпуске куркового выключателя. Если электрический тормоз работает неправильно, отремонтируйте инструмент в сервисном центре Makita

После использования

- После использования инструмента сотрите щепу и пыль, прилипшие к инструменту, с помощью ткани или подобного предмета. Содержите кожух диска в чистом виде в соответствии с инструкциями в разделе "Кожух диска". Смазывайте скользящие части машинным маслом для предотвращения коррозии.
- При хранении инструмента, вытяните каретку полностью на себя, чтобы подвижная стойка была вставлена в поворотное основание до упора.

Для обеспечения БЕЗОПАСНОСТИ и НАДЕЖНОСТИ оборудования, ремонт, любое другое техобслуживание или регулировку необходимо производить в уполномоченных сервис-центрах Makita, с использованием только сменных частей производства Makita.

ПРИНАДЛЕЖНОСТИ

⚠ ПРЕДУПРЕЖДЕНИ:

- **Данные принадлежности или приспособления рекомендуются для использования с инструментом Makita, указанным в настоящем руководстве.** Использование любых других принадлежностей или приспособлений может привести к тяжелым травмам.
- **Используйте принадлежности или приспособления Makita только по назначению.** Неправильное использование принадлежности или приспособления может привести к тяжелым травмам.

Если Вам необходимо содействие в получении дополнительной информации по этим принадлежностям, свяжитесь со своим местным сервис-центром Makita.

- Стальные и твердосплавные пильные диски

Ножи для станка угловой резки	Для гладкой и точной резки различных материалов.
Комбинированный	Универсальный диск для быстрого и ровного разреза, поперечного распила и среза под углом 45°.
Поперечная распиловка	Для более гладкой резки поперек волокон. Чистый срез поперек волокон.
Тонкие поперечные распилы	Для чистого разрезания поперек волокон.
Ножи из цветных металлов для станка угловой резки	Для приспособлений угловой резки из алюминия, меди, латуни, трубных элементов и других цветных металлов.

006526

- Блок тисков (горизонтальные тиски)
- Вертикальные тиски
- Торцовый ключ 13
- Держатель
- Пылесборный мешок
- Комплект ограничителей пояса
- Треугольная линейка
- Пылевой ящик
- Шестигранный ключ (для LS1216L и LS1216FL)

Makita Corporation
Anjo, Aichi, Japan

884908B268

www.makita.com